

1.

Gyártó:

Peró Gáz Kft.

Cím:

7400 Kaposvár, Raktár u. 2/8.



1. sz. Termékkísérő dokumentáció

Megnevezés: **Előkerti főelzáró tartó**

Termékazonosító: **T1** (PE Ø20 vezetékhez)

T1/2 (PE Ø20 vezetékhez)

T2 (PE Ø32 vezetékhez)

T2/1 (PE Ø32 vezetékhez)

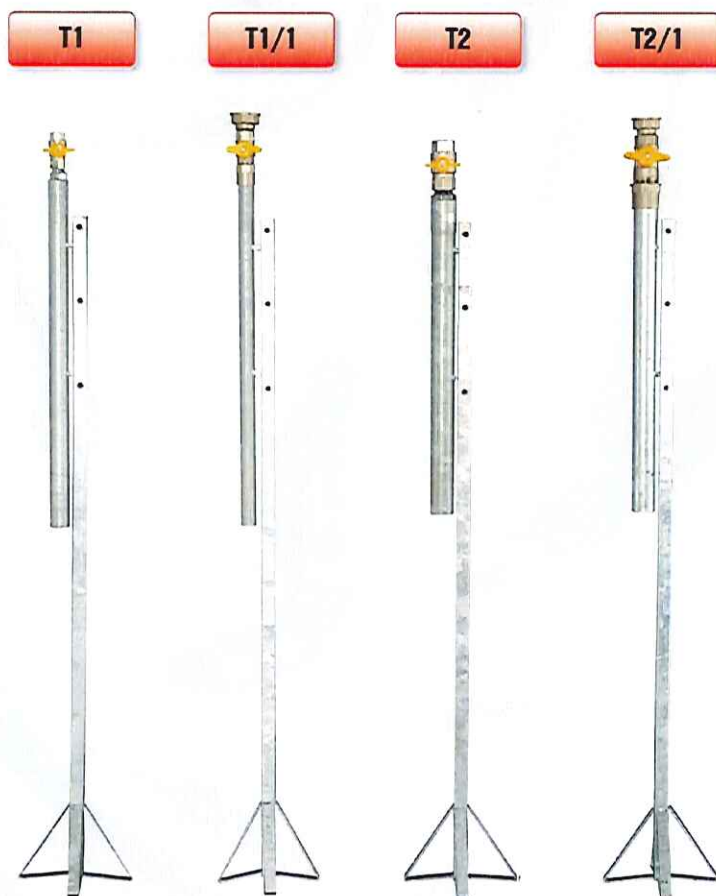



MŰSZAKI LEÍRÁS

Gyártó: Peró Gáz Kft. 7400 Kaposvár, Raktár u. 2/8.
Tel.: 0682/410-859, 0630/4915-903, Fax: 0682/321-916
E-mail: pero@perogaz.hu, Web: www.perogaz.hu

Sorszám: ML-01
Dátum: 2012.11.26.

Kiadás: 1
Módosítás: 0
Oldalszám: 1

Megnevezés: Előkerti főelzáró tartó

Termékazonosító: T1, T1/1, T2, T2/1

Rendeltetés:

A termék a lakossági gázellátás műszaki tartozékaként került kialakításra. A főelzáró tartó a gázfogyasztó vezetékbe épített főelzáró csap előkerti elhelyezésére nyújt műszakilag megfelelő, biztonságos megoldást. Utólagos szereléssel szabályozó vagy szabályozó- és mérőállomás is csatlakoztatható a tartóhoz.

Típusvariációk jellemzői:

Termékazonosító	Belépő oldalon	Védőcső	PE-acél összekötő
T1	PE Ø20	1"	Gázgép Ø20/R1/2"
T1/1	PE Ø20	3/4"	Greiner Ø20/G5/4"
T2	PE Ø32	5/4" kelyh.	Gázgép Ø32/R1"
T2/1	PE Ø32	5/4"	Greiner Ø32/G5/4"

Általános jellemzők:

A lakatos szerkezet főtartója 25x25 mm-es zártszelvény, melynek földalatti részére darabolás, sorjázás után 4 db 20x3 mm-es hajlított szálabroncs láb kerül felhegesztésre. A lábak biztosítják a szerkezet megfelelő stabilitását. A PE gázfogyasztó vezeték védelmére alkalmazott típustól függő 3/4", 1" vagy 5/4" méretű acél védőcső hegesztett kötéssel közdarab révén csatlakozik a főtartóhoz, amelyen 3 db Ø9 mm-es furatot helyezünk el az utólagos csatlakozás biztosításához. A szerkezet felületvédelmére tűzihorganyzást alkalmazunk. A lakatos szerkezetet védőgáz, fogyóhuzalos hegesztési technológia alkalmazásával állítjuk össze. A termék minőségének ellenőrzésére gyártásközi- és végellenőrzés vizsgálati módszert alkalmazunk. A termékek egyedi gyártási számot kapnak.

T1

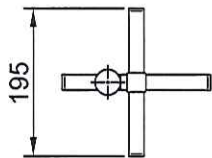
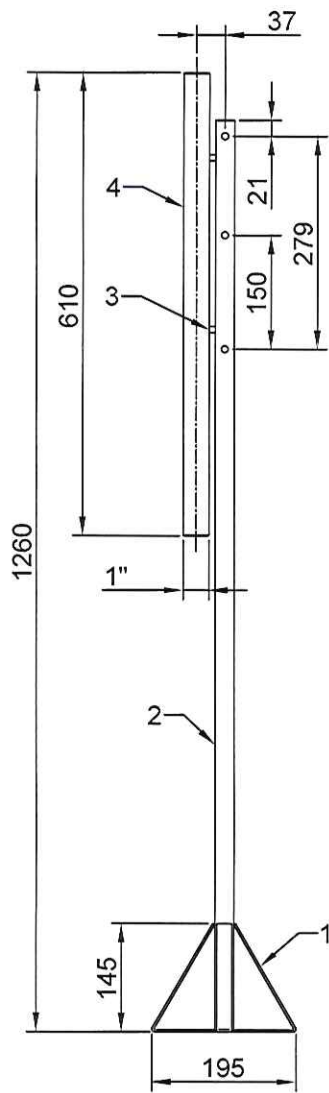

T1/1

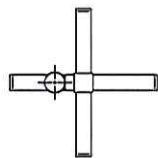
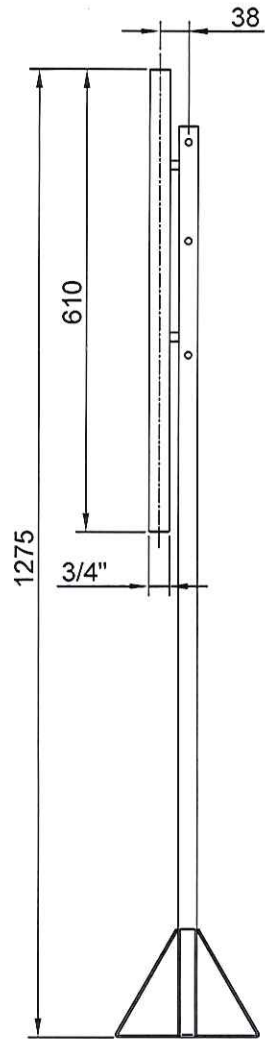

T2

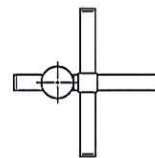
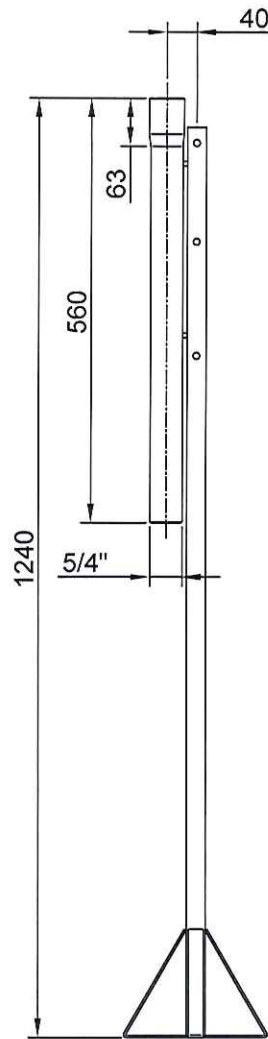

T2/1

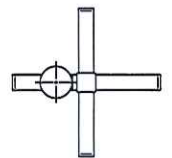
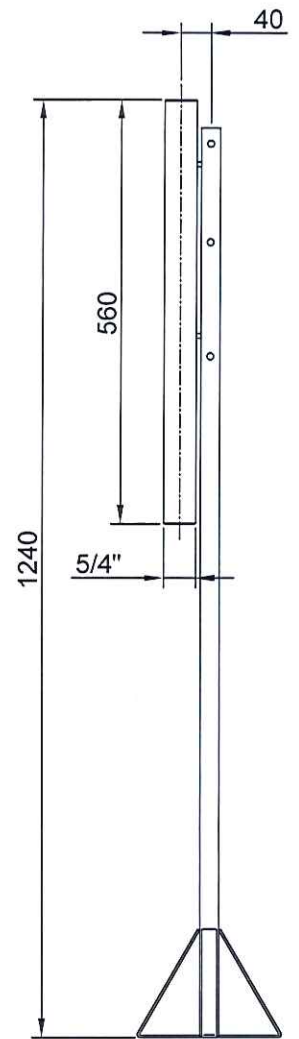

Tételszám	Részegység
1.	Láb
2.	Főtartó
3.	Közdarab
4.	Védőcső

PERÓ GÁZ KFT.
Kaposvár, Raktár u. 2/8.

Megnevezés:

Előkerti főelzáró tartó

Rajzszám:
T1-T1/1-T2-T2/1-00

Dátum:
2012.11.26.

Termékazonosító:
T1, T1/1, T2, T2/1

Minőségi bizonyítvány

1. A minőségi bizonyítvány kiállítója: PERÓ GÁZ KFT. Székhely: Kaposvár, Pázmány P. u. 14. Cg. 14-09-304811		2. Gyártó: PERÓ GÁZ KFT. Telephely: Kaposvár, Raktár u. 2/8. Tel.: 82 / 410-859, fax: 82 / 321-916	
3. A termék szabatos megnevezése: ELŐKERTI főelzáró tartó PE Ø20 vezetékhez			
4. Mennyiség: 1 db	5. Méret: L=1262 mm	6. Gyártás ideje: 2013.	7. Gyártási szám: 2013 /
8. VTSZ szám: 8481-1011	9. Nyomáspróba jegyzőkönyv száma: 2013 /		
10. Szállítási, raktározási előírások: Mechanikai sérüléstől védeni	11. Csomagolás: Szabadon	12. Termékkazonosító: TI	
13. A termék lényeges tulajdonságai (szabatos műszaki adatokkal, mérési eredményekkel): Tartótláb: - 25x25x2 zártszelvény, L=1200 mm (MSZ 7328-81) Védőcső: - 1" vn. acélosó, L=610 mm (DIN 2448-81) Felületkezelés: - tűzihorganyzott (MSZ EN ISO 1461)			
14. Minősítés, osztályba sorolás: Megfelelő			
15. A termék minőségének ellenőrzésére alkalmazott vizsgálati (mérési, mintavételi) módszer: Gyártásközi- és végellenőrzés			
16. Egyéb adatok, tartozékok:		17. A minőségi bizonyítvány kiállítójának aláírása: Kaposvár, 2013. hó nap PERÓ GÁZ KFT. 7400 Kaposvár, Pázmány P. u. 14. Adószám: 12756375 - 2 - 14 Tel.: 82/410-859, Fax: 82/321-916 Szi.: 10403909-39020895-00000000 	

Szállítói megfeleléségi nyilatkozat

MSZ EN 10204 - 3.1

Sorszám:

1. A termék gyártója: PERÓ GÁZ KFT. Tel.: 30 / 4915-903, 82 / 410-859 Székhely: 7400 Kaposvár, Pázmány P. u. 14. Fax: 82 / 321-916 E-mail: perogaz@perogaz.hu Telephely: 7400 Kaposvár, Raktár u. 2/8. Cg. 14-09-304811 Ifeb: www.perogaz.hu	
2. A termék típusa, megnevezése: ELŐKERTI főelzáró tartó PE Ø20 vezetékhez	
3. A termék rendeltetése: A termék a lakossági gázellátás műszaki tartozékaként került kialakításra. A főelzáró tartó a gázfogyasztó vezetékbe épített főelzáró csap előkerti elhelyezésére nyújt műszakilag megfelelő, biztonságos megoldást. Utólagos szereléssel szabályozó vagy szabályozó- és mérőállomás is csatlakoztatható a tartóhoz.	
4. Gyártás ideje: 2013. év hó nap	5. Termékkazonosító: TI
5. Vonatkozó előírás: 11/2004. (II. 13.) GKM rendelet (GMBSZ) MSZ 11413-4:1997 szabvány 2201_10_DU_01_C_2012 TT 4000 technológiai utasítás	
6. Érvényességi idő: visszavonásig érvényes	
7. A nyilatkozat aláírására felhatalmazott képviselő: Peróczy István ügyvezető igazgató	
8. A nyilatkozat kiállításának aláírása, a kiadás dátuma: PERÓ GÁZ KFT. 7400 Kaposvár, Pázmány P. u. 14. Adószám: 12756375 - 2 - 14 Tel.: 82/410-859, Fax: 82/321-916 Szi.: 10403909-39020895-00000000  aláírás, bélyegző	
Kelt: Kaposvár, 2013. hó nap	

Minőségi bizonyítvány

1. A minőségi bizonyítvány kiállítója: PERÓ GÁZ KFT. Székhely: Kaposvár, Pázmány P. u. 14. Cg. 14-09-304811	2. Gyártó: PERÓ GÁZ KFT. Telephely: Kaposvár, Raktár u. 2/8. Tel.: 82 / 410-859, fax: 82 / 321-916 Cg. 14-09-304811
3. A termék szabatos megnevezése: ELŐKERTI főelzáró tartó PE Ø20 vezetékhez (Greiner)	
4. Mennyiség: 1 db L=1275 mm	5. Méret: L=1275 mm
6. Gyártás ideje: 2013.	7. Gyártási szám: 2013 /
8. VTSZ szám: 8481-1011	9. Nyomáspróba jegyzőkönyv száma: 2013 /
10. Szállítási, raktározási előírások: Mechanikai sántítástól védeni	11. Csomagolás: Szabadon
12. Termékazonosító: TI/1	
13. A termék lényeges tulajdonságai (szabatos műszaki adatokkal, mérési eredményekkel): Tartóláb: - 25x25x2 zártszelvény, L=1200 mm (MSZ 7328-81) Védőcső: - 3/4" vn. acélcső, L=610 mm (DIN 2448-81) Felületkezelés: - tűzihorganyzott (MSZ EN ISO 1461)	
14. Minősítés, osztályba sorolás: Megfelelő	
15. A termék minőségének ellenőrzésére alkalmazott vizsgálati (mérési, mintavételi) módszer: Gyártásközi- és végellenőrzés	
16. Egyéb adatok, tartozékok: PERÓ GÁZ KFT. 7400 Kaposvár, Pázmány P. u. 14. Adószám: 12756375 - 2 - 14 Tel.: 82/410-859, Fax: 82/321-916 Szl.: 10403909-39020895-00000000	17. A minőségi bizonyítvány kiállítójának aláírása: Kaposvár, 2013. hó nap  PERÓ GÁZ KFT. 7400 Kaposvár, Pázmány P. u. 14. Adószám: 12756375 - 2 - 14 Tel.: 82/410-859, Fax: 82/321-916 Szl.: 10403909-39020895-00000000 aláírás, bélyegző

Szállítói megfelelési nyilatkozat

MSZ EN 10204 - 3.1

Sorszám:

1. A termék gyártója: PERÓ GÁZ KFT. Székhely: 7400 Kaposvár, Pázmány P. u. 14. Telephely: 7400 Kaposvár, Raktár u. 2/8. Cg. 14-09-304811	Tel.: 30 / 4915-903, 82 / 410-859 Fax: 82 / 321-916 E-mail: pero@perogaz.hu Ifeb: www.perogaz.hu
2. A termék típusa, megnevezése: ELŐKERTI főelzáró tartó PE Ø20 vezetékhez (Greiner)	
3. A termék rendeltetése: A termék a lakossági gázellátás műszaki tartozékaként került kialakításra. A főelzáró tartó a gázfogyasztó vezetékbe épített főelzáró csap előkerti elhelyezésére nyújt műszakilag megfelelő, biztonságos megoldást. Utólagos szereléssel szabályozó vagy szabályozó- és mérőállomás is csatlakoztatható a tartóhoz.	
4. Gyártás ideje: 2013. év hó nap	5. Termékazonosító: TI/1
5. Vonatkozó előírás: 11/2004. (II. 13.) GKM rendelet (GMBSZ) MSZ 11413-4:1997 szabvány 2201_10_DU_01_C_2012 TT 4000 technológiai utasítás	
6. Érvényességi idő: visszavonásig érvényes	
7. A nyilatkozat aláírására felhatalmazott képviselő: Peróczi István ügyvezető igazgató	
8. A nyilatkozat kiállítójának aláírása, a kiadás dátuma:  PERÓ GÁZ KFT. 7400 Kaposvár, Pázmány P. u. 14. Adószám: 12756375 - 2 - 14 Tel.: 82/410-859, Fax: 82/321-916 Szl.: 10403909-39020895-00000000 aláírás, bélyegző	
Kelt: Kaposvár, 2013. hó nap	

Minőségi bizonyítvány

1. A minőségi bizonyítvány kiállítója: PERÓ GÁZ KFT. Székhely: Kaposvár, Pázmány P. u. 14. Cg. 14-09-304811		2. Gyártó: PERÓ GÁZ KFT. Telephely: Kaposvár, Raktár u. 2/8. Tel.: 82 / 410-859, fax: 82 / 321-916	
3. A termék szabatos megnevezése: ELŐKERTI főelzáró tartó PE Ø32 vezetékhez			
4. Mennyiség: 1 db	5. Méret: L=1238 mm	6. Gyártás ideje: 2013.	7. Gyártási szám: 2013 /
8. VTSZ szám: 8481-1011			
10. Szállítási, raktározási előírások: Mechanikai sértüléstől védeni		11. Csomagolás: Szabadon	12. Termékeazonosító: T2
13. A termék lényeges tulajdonságai (szabatos műszaki adatokkal, mérési eredményekkel): Tartóláb: - 25x25x2 zártszelvény, L=1200 mm (MSZ 7328-81) Védőcső: - 5/4" vn. acéleső, L=560 mm (DIN 2448-81) Felületkezelés: - tűzihorganyzott (MSZ EN ISO 1461)			
14. Minősítés, osztályba sorolás: Megfelelő			
15. A termék minőségének ellenőrzésére alkalmazott vizsgálati (mérési, mintavételi) módszer: Gyártásközi- és végellenőrzés			
16. Egyéb adatok, tartozékok:		17. A minőségi bizonyítvány kiállítójának aláírása: Kaposvár, 2013. hó nap PERÓ GÁZ KFT. 7400 Kaposvár, Pázmány P. u. 14. Adószám: 12756375 - 2 - 14 Tel.: 82/410-859, Fax: 82/321-916 Szl.: 10403909-39020895-00000000 	

.....
aláírás, bélyegző

Szállítói megfelelési nyilatkozat

MSZ EN 10204 - 3.1

Sorszám:

1. A termék gyártója: PERÓ GÁZ KFT. Székhely: 7400 Kaposvár, Pázmány P. u. 14. Tel.: 30 / 4915-903, 82 / 410-859 Fax: 82 / 321-916 Telephely: 7400 Kaposvár, Raktár u. 2/8. E-mail: pero@perogaz.hu Cg. 14-09-304811 Web: www.perogaz.hu	
2. A termék típusa, megnevezése: ELŐKERTI főelzáró tartó PE Ø32 vezetékhez	
3. A termék rendeltetése: A termék a lakossági gázellátás műszaki tartozékaként került kialakításra. A főelzáró tartó a gázfogyasztó vezetékbe épített főelzáró csap előkert elhelyezésére nyújt műszakilag megfelelő, biztonságos megoldást. Utólagos szereléssel szabályozó vagy szabályozó- és mérőállomás is csatlakoztatható a tartóhoz.	
4. Gyártás ideje: 2013. év hó nap	5. Termékeazonosító: T2
5. Vonatkozó előírás: 11/2004. (II. 13.) GKM rendelet (GMBSZ) MSZ 11413-4:1997 szabvány 2201_10_DU_01_C_2012 TT 4000 technológiai utasítás	
6. Érvényességi idő: visszavonásig érvényes	
7. A nyilatkozat aláírására felhatalmazott képviselő: Peróczy István ügyvezető igazgató	
8. A nyilatkozat kiállításának aláírása, a kiadás dátuma: PERÓ GÁZ KFT. 7400 Kaposvár, Pázmány P. u. 14. Adószám: 12756375 - 2 - 14 Tel.: 82/410-859, Fax: 82/321-916 Szl.: 10403909-39020895-00000000  aláírás, bélyegző	

Kelt: Kaposvár, 2013. hó nap

Minőségi bizonyítvány

1. A minőségi bizonyítvány kiállítója: PERÓ GÁZ KFT. Székhely: Kaposvár, Pázmány P. u. 14. Cg. 14-09-304811		2. Gyártó: PERÓ GÁZ KFT. Telephely: Kaposvár, Raktár u. 2/8. Tel.: 82 / 410-859, fax: 82 / 321-916	
3. A termék szabatos megnevezése: ELŐKERTI főelzáró tartó PE Ø32 vezetékhez (Greiner)			
4. Mennyiség: 1 db	5. Méret: L=1238 mm	6. Gyártás ideje: 2013.	7. Gyártási szám: 2013 /
8. VTSZ szám: 8481-1011	9. Nyomáspróbába jegyzőkönyv száma: 2013 /		
10. Szállítási, raktározási előírások: Mechanikai sérüléstől védeni	11. Csomagolás: Szabadon	12. Termékazonosító: T2/1	
13. A termék lényeges tulajdonságai (szabatos műszaki adatokkal, mérési eredményekkel): Tartólab: - 25x25x2 zártszelvény, L=1200 mm (MSZ 7328-81) Védőcső: - 5/4" vn. acélcső, L=560 mm (DIN 2448-81) Felületkezelés: - tűzhorganyozott (MSZ EN ISO 1461)			
14. Minősítés, osztályba sorolás: Megfelelő			
15. A termék minőségének ellenőrzésére alkalmazott vizsgálati (mérési, mintavételi) módszer: Gyártásközi- és végellenőrzés			
16. Egyéb adatok, tartozékok:		17. A minőségi bizonyítvány kiállítójának aláírása: Kaposvár, 2013. hó nap PERÓ GÁZ KFT. 7400 Kaposvár, Pázmány P. u. 14. Adószám: 12756375 - 2 - 14 Tel.: 82/410-859, Fax: 82/321-916 Szl.: 10403909-39020895-00000000 	

Szállítói megfelelési nyilatkozat

MSZ EN 10204 - 3.1

Sorszám:

1. A termék gyártója: PERÓ GÁZ KFT. Székhely: 7400 Kaposvár, Pázmány P. u. 14. Telephely: 7400 Kaposvár, Raktár u. 2/8. Cg. 14-09-304811		Tel.: 30 / 4915-903, 82 / 410-859 Fax: 82 / 321-916 E-mail: pero@perogaz.hu Hfb: www.perogaz.hu	
2. A termék típusa, megnevezése: ELŐKERTI főelzáró tartó PE Ø32 vezetékhez (Greiner)			
3. A termék rendeltetése: A termék a lakossági gázellátás műszaki tartozékaként került kialakításra. A főelzáró tartó a gázfogyasztó vezetékbe épített főelzáró csap előkerti elhelyezésére nyújt műszakilag megfelelő, biztonságos megoldást. Utólagos szereléssel szabályozó vagy szabályozó- és mérőállomás is csatlakoztatható a tartóhoz.			
4. Gyártás ideje: 2013. év hó nap	5. Termékazonosító: T2/1		
5. Vonatkozó előírás: 11/2004. (II. 13.) GKM rendelet (GMBSZ) MSZ 11413-4:1997 szabvány 2201_10_DU_01_C_2012 TT 4000 technológiai utasítás			
6. Érvényességi idő: visszavonásig érvényes			
7. A nyilatkozat aláírására felhatalmazott képviselő: Peróczi István ügyvezető igazgató			
8. A nyilatkozat kiállítójának aláírása, a kiadás dátuma: PERÓ GÁZ KFT. 7400 Kaposvár, Pázmány P. u. 14. Adószám: 12756375 - 2 - 14 Tel.: 82/410-859, Fax: 82/321-916 Szl.: 10403909-39020895-00000000  aláírás, bélyegző			
Kelt: Kaposvár, 2013. hó nap			